

TIMELESS NORWEGIAN CRAFT

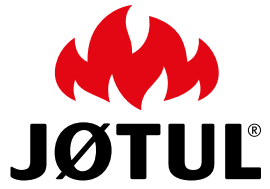

Since 1853

COLLECTION CHEMINÉES
INSERTS | FOYERS | HABILLAGES



SOMMAIRE

JØTUL, LE SAVOIR-FAIRE NORVÉGIEN.....	4
SCAN, LE DESIGN DANOIS	6
ATRA, LA QUALITÉ FRANÇAISE	8

LA CHALEUR QUI VOUS RESSEMBLE

FOYERS SIMPLE FACE.....	12
JØTUL I 400 PLAT.....	14
JØTUL I 520 SIMPLE FACE.....	16
JØTUL I 570.....	18
JØTUL I 620 SIMPLE FACE.....	20
ATRAFLAM 800 VISION.....	22
ATRAFLAM 16/9 ^{ÈME} 600.....	24
ATRAFLAM 16/9 ^{ÈME} 800.....	26
ATRAFLAM 16/9 ^{ÈME} 800 PLUS.....	27
ATRAFLAM 16/9 ^{ÈME} 1000 PLUS.....	28

FOYER DOUBLE FACE.....	30
SCAN DSA 12.....	32

FOYERS À VITRE LATÉRALE.....	34
JØTUL I 520 VITRE LATÉRALE.....	36
JØTUL I 620 VITRE LATÉRALE.....	38
ATRAFLAM 800 VISION VITRE LATÉRALE.....	40
ATRAFLAM 16/9 ^{ÈME} 800 VITRE LATÉRALE.....	42
ATRAFLAM 16/9 ^{ÈME} 1000 VITRE LATÉRALE.....	44
SCAN 5003.....	46
SCAN 5007.....	47

FOYERS 3 VITRES.....	48
JØTUL I 520 3 VITRES.....	50
JØTUL I 620 3 VITRES.....	52
ATRAFLAM 800 VISION 3 VITRES.....	54
ATRAFLAM 16/9 ^{ÈME} 800 3 VITRES.....	56
SCAN 5005.....	58

INSERTS.....	60
JØTUL C 24.....	62
JØTUL C 620.....	63
SCAN 1003.....	64
SCAN 1004.....	65
SCAN 1005.....	66
SCAN 1006.....	67
SCAN 1007.....	68

PLEINS FEUX SUR LES FOYERS

LES SIMPLE FACE.....	72
LE DOUBLE FACE.....	75
LES VITRE LATÉRALE.....	76
LES 3 VITRES.....	79
LES INSERTS.....	81

BON À SAVOIR.....	84
LE CHOIX DU FOYER POUR CHAQUE HABILLAGE.....	86
ATREO, LE CONFIGURATEUR DE CHEMINÉE.....	88
NOTRE PALETTE DE MATÉRIAUX.....	90

QUAND LA SCANDINAVIE ET LA FRANCE DÉCLARENT LEUR FLAMME EN COMMUN

Il y a des pays, des paysages et des instants qui inspirent d'irrésistibles envies de feu de bois.

Disposer les bûches, craquer une allumette et voir danser timidement cette petite flamme qui bientôt embrasera le foyer tout entier.

Technicité du foyer et design de son habillage : la rencontre de notre savoir-faire français et scandinave se prête à tous vos intérieurs dans une belle collection, ultra-personnalisable, qui vous est dédiée.

Des moments chaleureux à feuilleter dans ce catalogue avant de tomber sous le charme de votre cheminée. Celle qui vous ressemble, vous rassemble et illuminera vos hivers.



Les foyers et les inserts JØTUL sont réputés pour leur qualité et leur rendement exceptionnel. Ils vous assurent une vraie chaleur au sein de votre foyer tout en s'intégrant parfaitement à votre intérieur.

JØTUL COMBAT LE FROID DEPUIS 1853

QUALITÉ NORVÉGIENNE

La gamme de foyers et inserts JØTUL est constituée de **pièces en fonte Made In Norway**. Elles sont coulées dans la fonderie JØTUL à Fredrikstad, l'une des plus perfectionnées du monde.

UNE FONTE D'EXCEPTION

JØTUL a réussi à développer **une fonte de qualité supérieure**, issue d'acier recyclé de qualité. Cette recette, gardée secrète depuis 1853, offre **un matériau durable et résistant aux montées en température**. C'est pour cela que nous sommes les seuls sur le marché à vous offrir une **garantie jusqu'à 25 ans**.

LONGÉVITÉ

Afin de conserver la chaleur plus longtemps et d'augmenter la durée de vie de votre JØTUL, nos appareils sont doublés de plaques de protection en fonte démontables et remplaçables simplement.

ÉTANCHÉITÉ PARFAITE

JØTUL s'engage à développer des technologies avant-gardistes permettant de répondre aux normes environnementales les plus strictes. Afin de garantir une **parfaite étanchéité**, l'assemblage de nos foyers et inserts s'effectue avec du mastic réfractaire. Résultat, aucune perte calorifique, aucune admission d'air incontrôlée.



UNE CHALEUR ÉCOLOGIQUE

Les appareils équipés de la technologie de combustion propre JØTUL proposent une meilleure performance tout en utilisant moins de combustibles que les appareils non dotés de cette technologie. Avec une utilisation correcte de votre insert, vous pouvez **réduire votre consommation de bois jusqu'à 40 %**. Utiliser un foyer ou insert à bois JØTUL est une solution de chauffage écologique. Il réduit les émissions de particules de 90 % par rapport à un foyer ancienne génération. Le système de double combustion propre brûle les gaz et particules contenus dans les fumées avant qu'ils ne passent dans le conduit.



UN SAVOIR-FAIRE INSPIRÉ DE LA NATURE



VITRE PROPRE

L'air descend le long de la face interne de la vitre empêchant les fumées de venir au contact de cette dernière. L'encrassement s'en trouve considérablement réduit.

LE GARDIEN DES FLAMMES

JØTUL recommande une utilisation de votre foyer sur lit de cendres, une méthode simple et ancestrale qui **améliore le rendement et l'autonomie du feu**.

GARANTIE 25 ANS

Nous tenons à offrir à nos clients le meilleur du meilleur, c'est pour cela que tous nos produits sont fabriqués à la main en Norvège à partir de matériaux soigneusement sélectionnés. La durabilité exceptionnelle de nos produits est la raison pour laquelle JØTUL offre **une extension de garantie jusqu'à 25 ans sur les appareils à bûches**. Rendez-vous sur le site jotul.fr pour connaître les conditions générales de garantie et enregistrer votre appareil JØTUL en ligne afin de bénéficier d'une extension de garantie gratuite.



Depuis sa création à Odense en 1978 au Danemark, la priorité de SCAN est d'offrir à ses clients les meilleurs foyers et inserts à bois du marché, en prêtant une attention toute particulière au design, à l'innovation et à la facilité d'utilisation de ses appareils.

SCAN LE SOUCI DU DÉTAIL



PLUS DE 40 ANS DE CHALEUR

Le plaisir de la chaleur d'une flamme parfaite derrière la vitre d'un foyer est l'incarnation du bien-être.

La conception de nos produits vise à atteindre cette plénitude.

QUALITÉ ET PRÉCISION

Chez SCAN, nous ne négligeons aucun détail. Avec un œil critique et une recherche constante de la perfection, nous avons su créer des formes révolutionnaires et trouver des solutions techniques innovantes pour le plus grand bonheur de nos clients. En intégrant les poignées dans le design et en assurant un fonctionnement facile, nous avons combiné forme et fonction. C'est un des nombreux exemples de ce que nous appelons un "smooth finish".

GARANTIE 5 ANS

La garantie couvre l'ensemble de la structure générale du corps de chauffe à l'exception des pièces d'usures telles que les vitres, les joints, les plaques de doublage, les déflecteurs, les grilles foyères ainsi que toute dégradation provenant de négligences d'entretien ou d'utilisation.



DANISH HEATING IDEAS



LE DESIGN DANOIS

Le Danemark a une **forte tradition du design**. Nous faisons exclusivement appel à des designers danois pour dessiner nos foyers et inserts afin de nous assurer un style authentique. Vous pouvez toujours reconnaître un produit SCAN par ses lignes simples et épurées, typiques d'un design danois de qualité. Nous aimons fixer de nouveaux standards et nos designers débutent chaque mission avec le but de créer une nouveauté. C'est ce qui a fait la renommée de la marque dans le monde et lui a permis de remporter de **nombreux prix de design**.

INNOVATION ET NOUVELLE FAÇON DE PENSER

Pour SCAN, se chauffer est bien plus qu'une question pratique ou esthétique. Nous voyons nos foyers et inserts comme des **meubles innovants** qui conviennent à un style de vie moderne. Par l'innovation, l'attention aux détails et l'audace de nouvelles créations, nous avons été pionniers en matière d'ergonomie et d'environnement. SCAN a été le premier à présenter des poignées en verre pour inserts.

LA NATURE AU CŒUR DE LA PHILOSOPHIE SCAN

Chez SCAN, la nature est une véritable source d'inspiration. Nous concevons nos foyers et inserts à bois dans le respect le plus strict des normes environnementales et d'éco-conception. Chaque aspect de nos produits reflète notre engagement envers la durabilité et la préservation de l'environnement. Apporter la chaleur de la nature dans votre foyer, tout en préservant sa beauté pour les générations futures, telle est la philosophie de SCAN.

Forte de sa solide expérience dans la fabrication des foyers en acier et matière réfractaire, la marque française ATRA développe avec passion depuis plus de 30 ans dans son usine basée en Savoie une large gamme alliant esthétique et performance. Les foyers ATRA se distinguent par leur design très actuel, leurs formes variées et leur aisance à s'incorporer dans tous les styles d'habillage.

**ATRA
LA VITRINE
DU FEU**

ESTHÉTIQUE

Les briques ou panneaux réfractaires noirs ou flammés ainsi que la **large porte vitrée escamotable** font de votre foyer ATRA une véritable **vitrine du feu**. D'une grande discrétion et sobriété, les appareils ATRA se prêtent à tous les styles d'intérieurs : optez pour les briques pour un rendu plus traditionnel, ou pour les panneaux au design plus contemporain.



Briques réfractaires flammées

Briques réfractaires noires



Panneaux réfractaires flammés

Panneaux réfractaires noirs

PERFORMANCE ET ROBUSTESSE

La masse des panneaux et briques réfractaires accumule la chaleur pour la restituer de manière régulière pendant la flambée, mais aussi longtemps après l'extinction du feu. Spécificité de la conception des foyers ATRA, des ailettes de diffusion ou raidisseurs répartis autour du corps de chauffe, et des tuyères traversant l'avaloir maximisent les surfaces d'échange thermique pour **optimiser le rendement et la puissance de votre foyer**.

LA CIRCULATION D'AIR ET LES ÉCHANGES THERMIQUES DES FOYERS ATRA

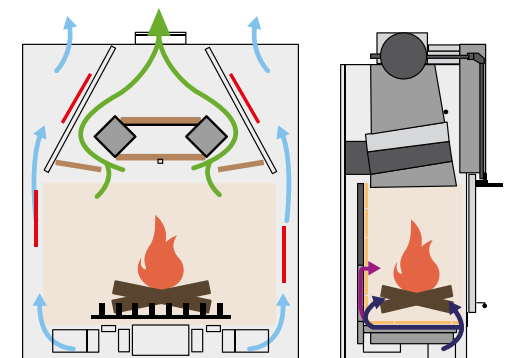

- Air de convection
- Post combustion
- Air de combustion
- Produits de combustion
-  Tuyère
- | Raidisseur
- Déflecteurs d'avaloir

QUALITÉ

Le corps du foyer est réalisé en acier de forte épaisseur. Monobloc, il est **indéformable**. La chambre de combustion est doublée de briques ou panneaux réfractaires de haute qualité (résistantes à des températures de 1300 °C) et de forte épaisseur (5 ou 6 cm). Tous nos appareils sont livrés avec doublage de convection et capot de protection de l'escamotage.

PUISSANCE & LIGNES SOBRES



GARANTIE 5 ANS

La garantie couvre l'ensemble de la structure générale du corps de chauffe à l'exception des pièces d'usure telles que les vitres, les joints, les briques ou panneaux ainsi que toute dégradation provenant de négligences d'entretien ou d'utilisation.

FACILITÉ D'UTILISATION

Les foyers ATRA sont élaborés avec le souci de vous simplifier leur utilisation au maximum. Que ce soit pour l'ouverture du foyer avec un **escamotage propre à chaque modèle**, ou pour son réglage de combustion. Cette dernière s'effectue en effet en façade par un simple curseur qui commande l'admission d'air dans le foyer.

LA CHALEUR QUI VOUS RESSEMBLE

DÉCOUVREZ NOS
COLLECTIONS DE
FOYERS ET INSERTS

ATRAFLAM 16/9^{ème} 800 3 Vitres

HABILLAGE BERGEN

Cheminée avec foyère monobloc, jambages et 2 éléments retour à droite en pierre de Volvic.

Dimensions de l'habillage présenté (L x P x H) : 146,4 x 193,9 x 84,9 cm

Compatible avec : les foyers Vitre Latérale, les foyers 3 Vitres



ATRAFLAM 16/9^{ème} 1000 PLUS

HABILLAGE BODO

Trou à feu encastré avec cadre en pierre d'Espagne, jambages striés en pierre d'Espagne.

Dimensions de l'habillage présenté (L x P x H) : 168,7 x 3 x 81,5 cm

Compatible avec : les foyers Simple Face, les Inserts

FOYERS SIMPLE FACE

Les foyers Simple Face combinent élégance et efficacité de chauffe pour répondre au mieux à tous vos besoins. Ces appareils sauront s'intégrer parfaitement à un intérieur moderne ou plus traditionnel.



JØTUL I 400 PLAT

L'INSERT À BOIS EN FONTE POUR LES PETITS ESPACES

Cet insert à bois en fonte au format panoramique est dédié aux petits besoins de chauffe avec sa puissance de 6 kW.

Sa chambre de combustion offre une belle vision sur les flammes.

Les plaques de doublage de couleur claire font de cet appareil un foyer lumineux, même lorsqu'il est éteint.



- Rendement : 78 %
- Capacité jusqu'à : 225 m³
- Puissance nominale : 6 kW
- Finition : **peint noir mat**

HABILLAGE LØDINGEN

Trou à feu semi-encasté avec cadre de largeur 3 cm, banquette de face et retour à gauche en pierre d'Espagne, parements décoratifs sur socle en parements Ardoise.

Dimensions de l'habillage présenté (L x P x H) : 120 x 100 x 90 cm

Compatible avec : les foyers Simple Face, les inserts

PERSONNALISEZ VOTRE HABILLAGE

Plus d'information sur le choix des matériaux et foyers en page 86





HABILLAGE OUVÈZE

Cheminée en pierre de Dordogne, briquettes rustiques, poutre en chêne rustique.

Dimensions de l'habillage présenté (L x P x H) : 131 x 68 x 109 cm

Compatible avec : les foyers Simple Face

PERSONNALISEZ VOTRE HABILLAGE

Plus d'information sur le choix des matériaux et foyers en page 86



HABILLAGE AUXANCES

Cheminée en pierre de Dordogne, briquettes rustiques, poutre en chêne rustique.

Dimensions de l'habillage présenté (L x P x H) : 155 x 79 x 119 cm

Compatible avec : les foyers Simple Face

JØTUL I 520 SIMPLE FACE

L'INSERT À BOIS SIMPLE FACE MODERNE ET LUMINEUX

Cet insert à bois offre un foyer lumineux grâce aux plaques de doublage en fonte émaillée blanche.

Des options vous permettront de changer le sens d'ouverture de la porte et d'ajouter un kit d'accumulation de chaleur.

La vitre de cet insert à bois Simple Face présente un traitement de surface réfléchissant afin d'assurer la pyrolyse pour une combustion optimale et une vitre toujours propre.



- Rendement : **77 %**
- Capacité jusqu'à : **350 m³**
- Puissance nominale : **7 kW**
- Finition : **peint noir mat**



JØTUL I 570

L'INSERT À BOIS CONTEMPORAIN

Cet insert à bois au format panoramique et au design moderne offre une puissance de 14 kW.

Les plaques de doublage en fonte émaillée blanche rendent la chambre de combustion lumineuse même en l'absence des flammes.

Prolongez l'émission de chaleur en optant pour le kit d'accumulation de chaleur disponible en option.



- Rendement : 77 %
- Capacité jusqu'à : 400 m³
- Puissance nominale : 14 kW
- Finition : peint noir mat

A



HABILLAGE SANDØ

Trou à feu encastré avec cadre en pierre d'Estailade, jambage gauche en pierre de Volvic striée.

Dimensions de l'habillage présenté (L x P x H) : 106 x 2 x 77,8 cm

Compatible avec : les foyers Simple Face

PERSONNALISEZ VOTRE HABILLAGE

Plus d'information sur le choix des matériaux et foyers en page 86

JØTUL I 620 SIMPLE FACE

L'INSERT À BOIS EN FONTE AU FORMAT PANORAMIQUE

Cet insert à bois au format panoramique offre une grande chambre de combustion permettant de charger des bûches jusqu'à 60 cm.

Ses plaques de doublage en fonte émaillée blanche ne rendront le spectacle du feu que plus beau.

Kit d'accumulation de chaleur et kit de distribution d'air chaud en option pour booster les performances de votre appareil.



- Rendement : 77 %
- Capacité jusqu'à : 400 m³
- Puissance nominale : 9 kW
- Finition : peint noir mat



HABILLAGE SØRØYA

Trou à feu semi-encasté avec cadre en pierre d'Estailade, foyère et tablette en Pierre noire.

Dimensions de l'habillage présenté (L x P x H) : 120 x 17 x 125 cm
Compatible avec : les foyers Simple Face

PERSONNALISEZ VOTRE HABILLAGE

Plus d'information sur le choix des matériaux et foyers en page 86



ATRAFLAM 800 VISION

LE FOYER À BOIS DES GRANDES FLAMMES

Ce foyer à bois au format 4/3 offre une belle hauteur de vitre pour profiter pleinement de la grandeur des flammes.

Choisissez entre un intérieur en briques ou panneaux réfractaires noirs ou flammés.

Son système d'ouverture avec porte escamotable offre un grand confort d'utilisation.



HABILLAGE DIÈGE

Trou à feu semi-encasté avec cadre en pierre de Dordogne.

Dimensions de l'habillage présenté (L x P x H) : 125 x 25 x 117 cm

Compatible avec : les foyers Simple Face

PERSONNALISEZ VOTRE HABILLAGE

Plus d'information sur le choix des matériaux et foyers en page 86

HABILLAGE HINNØYA

Trou à feu encastré avec cadre en pierre d'Estailade, foyère et parements symétriques en Pierre noire.

Dimensions de l'habillage présenté (L x P x H) : 119,5 x 2 x 74 cm

Compatible avec : les foyers Simple Face, les Inserts

- Rendement : **81,3 %**
- Puissance nominale : **16,4 kW**
- Finition : **vitre sérigraphiée noire**





ATRAFLAM 16/9^{ÈME} 600

UN CONCENTRÉ DE CHALEUR
DANS UN FORMAT COMPACT

Ce foyer à bois au format 16/9^{ème} peut accueillir des bûches de 50 cm.

Sa vitre sérigraphiée noire souligne élégamment la simplicité de ses lignes.

Doté d'un double système d'ouverture de porte, il offre un confort d'utilisation au quotidien : ouverture escamotable pour le chargement des bûches et battante pour l'entretien.



- Rendement : **78 %**
- Puissance nominale : **9 kW**
- Finition : **vitre sérigraphiée noire**

HABILLAGE LYNGDAL

Trou à feu encastré avec cadre de largeur 5 cm et d'épaisseur 2 cm en acier noir mat.

Dimensions de l'habillage présenté (L x P x H) : 73 x 2 x 48 cm

Compatible avec : les foyers Simple Face

PERSONNALISEZ VOTRE HABILLAGE

Plus d'information sur le choix des matériaux et foyers en page 86



ATRAFLAM 16/9^{ÈME} 800

CHALEUR ET ÉLÉGANCE

Ce foyer à bois au design élégant et panoramique, offre une vue étendue sur les flammes grâce à son format 16/9^{ème}.

Son design sobre est sublimé par la brillance d'une vitre sérigraphiée noire.

Plusieurs finitions d'intérieur disponibles : briques ou panneaux réfractaires noirs ou flammés.



- Rendement : **78,6 %**
- Puissance nominale : **15,5 kW**
- Finition : **vitre sérigraphiée noire**



HABILLAGE ÅLESUND

Trou à feu encastré avec cadre en pierre d'Estailade, foyère en pierre noire.

Dimensions de l'habillage présenté (L x P x H) : 130 x 4 x 80 cm
Compatible avec : les foyers Simple Face, les Inserts

PERSONNALISEZ VOTRE HABILLAGE

Plus d'information sur le choix des matériaux et foyers en page 86



ATRAFLAM 16/9^{ÈME} 800 PLUS

CONFORT THERMIQUE ET HAUTE PERFORMANCE

Ce foyer à bois est doté d'une double combustion permettant un rendement optimisé et des émissions réduites. Étanche, il est compatible avec la RE2020 pour les habitations récentes.

Son design sobre et sa haute performance en font le choix idéal pour une maison moderne et écologique.



- Rendement : **76,6 %**
- Puissance nominale : **13,8 kW**
- Finition : **vitre sérigraphiée noire**

ATRAFLAM 16/9^{ÈME} 1000 PLUS

LE FOYER À BOIS DES GRANDS ESPACES

Ce foyer à bois au format 16/9^{ème} est idéal pour les grands espaces.

Sa belle largeur offre une vue panoramique saisissante sur les flammes, créant une ambiance chaleureuse et mémorable.

Doté d'un système de double combustion propre, ce foyer répond aux exigences environnementales des habitations RE2020.



- Rendement : 75 %
- Puissance nominale : 14 kW
- Finition : vitre sérigraphiée noire



HABILLAGE SANDEFJØRD

Trou à feu semi-encasté avec cadre fin d'épaisseur 3 cm, foyère d'épaisseur 6 cm avec feuillure et plinthe d'épaisseur 3 cm en pierre de Belgique sablée, façade principale, 2 modules tiroir à gauche de largeur 50 cm dotés du système d'ouverture « PUSH TO OPEN » et 1 module fixe à gauche en Chêne clair naturel. Dimensions de l'habillage présenté (L x P x H) : 286,2 x 9 x 93,9 cm
Compatible avec : les foyers Simple Face, les Inserts

PERSONNALISEZ VOTRE HABILLAGE

Plus d'information sur le choix des matériaux et foyers en page 86



FOYER DOUBLE FACE

Optez pour la vision du feu de chaque côté de votre pièce grâce au foyer Double Face et ses vitres placées d'une part et d'autre du feu. Ce type d'appareil est idéal pour marquer une séparation dans une pièce tout en chauffant les deux côtés.



SCAN DSA 12

LE FOYER À BOIS DOUBLE FACE
AU FORMAT 16/9^{ÈME}

Ce foyer à bois Double Face est doté de vitres au format panoramique, placées de part et d'autre du feu.

C'est un modèle qui allie la qualité danoise et le spectacle du feu.

Le réglage de la combustion et le chargement des bûches peuvent se faire de chaque côté du foyer.



- Rendement : **80 %**
- Capacité jusqu'à : **460 m³**
- Puissance nominale : **9 kW**
- Finitions : **peint noir mat, fourni avec 2 cadres standards 67,6 x 90 mm**

PERSONNALISEZ VOTRE HABILLAGE

Plus d'information sur le choix des matériaux et foyers en page 86





FOYERS À VITRE LATÉRALE

Pensés pour s'intégrer facilement à votre intérieur, les foyers à vitre latérale transforment votre espace de vie pour devenir de véritables éléments de décoration.

ATRAFLAM 800 VISION VL HABILLAGE SANDNES

Trou à feu encastré avec cadre fin d'épaisseur 0,3 cm et de largeur 5 cm en acier noir mat.

Dimensions de l'habillage présenté (L x P x H) : 88,6 x 0,3 x 67,8 cm

Compatible avec : les foyers Simple Face, les foyers Vitre Latérale, les foyers 3 Vitres



JØTUL I 520 VITRE LATÉRALE

MODERNITÉ ET ÉLÉGANCE POUR CET INSERT EN FONTE

Cet insert à bois est disponible en version vitre latérale droite ou gauche. Pour plus de flexibilité, vous pourrez également changer le sens d'ouverture de la porte grâce au kit en option.

Les vitres présentent un traitement de surface réfléchissant afin d'assurer la pyrolyse pour une combustion optimale et une vitre toujours propre.



- Rendement : **77 %**
- Capacité jusqu'à : **350 m³**
- Puissance nominale : **7 kW**
- Finition : **peint noir mat**



PERSONNALISEZ VOTRE HABILLAGE

Plus d'information sur le choix des matériaux et foyers en page 86



JØTUL I 620 VITRE LATÉRALE

L'INSERT À VITRE LATÉRALE EN FONTE GRAND FORMAT

Cet insert à bois est disponible en vitre latérale droite ou gauche. Pour plus de flexibilité, vous pourrez également changer le sens d'ouverture de la porte grâce au kit en option.

Durabilité et élégance garanties avec cet appareil en fonte.

Kit d'accumulation de chaleur et kit de distribution d'air chaud en option pour booster les performances de votre appareil.



- Rendement : 77 %
- Capacité jusqu'à : 400 m³
- Puissance nominale : 9 kW
- Finition : **peint noir mat**

PERSONNALISEZ VOTRE HABILLAGE

Plus d'information sur le choix des matériaux et foyers en page 86



ATRAFLAM 800 VISION VITRE LATÉRALE

LE FOYER D'ANGLE AU FORMAT 4/3 :
VUE SURPRENANTE ET CONFORT ASSURÉ

Ce foyer à bois à vitre latérale droite ou gauche, offre une vue en angle sur le feu.

Son étanchéité répond aux normes RE2020 pour les habitations modernes, et son système de double combustion propre assure un rendement efficace et respectueux de l'environnement.

Grâce à son système de balayage de vitre intégré par le haut, la vision des flammes reste optimale pour une expérience de feu incomparable.



- Rendement : **76,8 %**
- Puissance nominale : **14,9 kW**
- Finition : **vitre sérigraphiée noire**



HABILLAGE LEKNES

Cheminée d'angle en pierre de Dordogne, foyère en pierre noire.
Dimensions de l'habillage présenté (L x P x H) : 120 x 73 x 100 cm
Compatible avec : les foyers Vitre Latérale, les foyers 3 Vitres

PERSONNALISEZ VOTRE HABILLAGE

Plus d'information sur le choix des matériaux et foyers en page 86



ATRAFLAM 16/9^{ÈME} 800 VITRE LATÉRALE

LA CHALEUR VUE SOUS UN ANGLE PANORAMIQUE

Ce foyer à bois à vitre latérale droite ou gauche offre une vue d'angle étendue grâce à son format 16/9^{ème}.

Sa vitre sérigraphiée noire souligne avec élégance son design contemporain.

Doté d'un système de double combustion propre pour un rendement optimisé et des émissions réduites.

Son système de balayage de vitre intégré par le haut assure une vision sans obstructions et protège durablement la vue des flammes.



- Rendement : **76,8 %**
- Puissance nominale : **14,9 kW**
- Finition : **vitre sérigraphiée noire**

HABILLAGE FINNØY

Trou à feu encastré avec cadre d'épaisseur 2 cm en pierre Granit noir poli.
Dimensions de l'habillage présenté (L x P x H) : 95,9 x 57,7 x 49,1 cm
Compatible avec : les foyers Simple Face, les foyers Vitre Latérale, les foyers 3 Vitres, les inserts

PERSONNALISEZ VOTRE HABILLAGE

Plus d'information sur le choix des matériaux et foyers en page 86





ATRAFLAM 16/9^{ÈME} 1000 VITRE LATÉRALE

LE PLUS LARGE FOYER À BOIS À VITRE LATÉRALE

Ce foyer à bois à vitre latérale droite ou gauche offre une vue d'angle spectaculaire sur les flammes grâce à sa grande largeur de vitre et son format 16/9^{ème}.

Son design élégant et moderne s'intègre parfaitement à tout type d'intérieur et bénéficie d'un faible encombrement pour un gain de place.

Sa porte escamotable simplifie le chargement des bûches pour un confort d'utilisation au quotidien.



- Rendement : **82,8 %**
- Puissance nominale : **15 kW**
- Finition : **vitre sérigraphiée noire**

PERSONNALISEZ VOTRE HABILLAGE

Plus d'information sur le choix des matériaux et foyers en page 86





SCAN 5003

LE FOYER À BOIS VITRE LATÉRALE, FLEXIBLE ET COMPACT

Ce foyer à bois à vitre latérale droite ou gauche est à la fois compact et polyvalent pour s'adapter aux pièces de vie de tailles intermédiaires.

Sa poignée en aluminium design permet une ouverture et une fermeture facile de la porte.

Sa profondeur réduite lui permet de trouver sa place dans des caissons nécessitant un encombrement minimum. Un bouclier thermique est également disponible en option pour faciliter l'installation.

PERSONNALISEZ VOTRE HABILLAGE

Plus d'information sur le choix des matériaux et foyers en page 86



- Rendement : **85 %**
- Capacité jusqu'à : **340 m³**
- Puissance nominale : **5,7 kW**
- Finitions : **peint noir mat, vitre latérale droite ou gauche**



SCAN 5007

LA SOBRIÉTÉ SCANDINAVE EN VERSION VITRE LATÉRALE

Ce foyer à bois à vitre latérale droite ou gauche est à la fois compact et polyvalent. Dans le même esthétique que le SCAN 5003, le SCAN 5007 se différencie par sa largeur avec 10 cm de plus et peut accueillir des bûches de 50 cm.

Sa profondeur réduite trouve sa place dans des caissons nécessitant un encombrement minimum, ce qui en fait le foyer idéal des pièces de vie de taille intermédiaire.

Pour une diffusion de la chaleur plus longue, un kit d'accumulation est disponible en option.

PERSONNALISEZ VOTRE HABILLAGE

Plus d'information sur le choix des matériaux et foyers en page 86



- Rendement : **86,7 %**
- Capacité jusqu'à : **340 m³**
- Puissance nominale : **7,2 kW**
- Finitions : **peint noir mat, vitre latérale droite ou gauche**



ATRAFLAM 800 VISION 3 VITRES
HABILLAGE LILLEHAMMER

*Cheminée en pierre d'Estailade, foyère d'épaisseur 8 cm déportée à droite et marche d'épaisseur 15 cm à gauche en Quartzite grise brossée.
Dimensions de l'habillage présenté (L x P x H) : 184 x 99 x 98 cm
Compatible avec : les foyers Vitre Latérale, les foyers 3 Vitres*

FOYERS 3 VITRES

Spécialement élaborés pour offrir une vision du feu à 180°, les foyers à bois avec 3 faces vitrées sont des appareils de chauffage très performants qui proposent des rendements élevés.

JØTUL I 520 3 VITRES

UNE VISION DU FEU À 180°

Cet insert à bois en fonte vous offrira un magnifique spectacle des flammes.

Un appareil qui s'adaptera parfaitement à la configuration de votre pièce grâce à son kit optionnel pour choisir le sens d'ouverture de la porte.

Vous aurez également la possibilité de prolonger l'émission de chaleur grâce au kit d'accumulation de chaleur et d'optimiser la répartition de chaleur dans les pièces voisines grâce au kit de distribution d'air chaud en option.



- Rendement : **77 %**
- Capacité jusqu'à : **350 m³**
- Puissance nominale : **7 kW**
- Finition : **peint noir mat**



PERSONNALISEZ VOTRE HABILLAGE

Plus d'information sur le choix des matériaux et foyers en page 86



JØTUL I 620 3 VITRES

L'INSERT PANORAMIQUE EN FONTE

Cet insert à bois au format panoramique offre une grande vision sur les flammes et la possibilité de charger des bûches pouvant aller jusqu'à 60 cm.

Vous aurez la possibilité de prolonger l'émission de chaleur grâce au kit d'accumulation de chaleur en option.

Un kit de distribution d'air chaud est également disponible pour optimiser la répartition de chaleur dans les pièces voisines.



ANDØYA

Cheminée en pierre d'Estailade, foyère d'épaisseur 8 cm et jambages en Ardoise clivée.

Dimensions de l'habillage présenté (L x P x H) : 117,6 x 61,1 x 90,5 cm

Compatible avec : les foyers Vitre Latérale, les foyers 3 Vitres

PERSONNALISEZ VOTRE HABILLAGE

Plus d'information sur le choix des matériaux et foyers en page 86

- Rendement : 77 %
- Capacité jusqu'à : 400 m³
- Puissance nominale : 9 kW
- Finition : **peint noir mat**





ATRAFLAM 800 VISION 3 VITRES

UNE VÉRITABLE VITRINE DU FEU

Ce foyer à bois au format 4/3 dispose de 3 larges vitres vous invitant à contempler le spectacle des flammes depuis chaque côté de la pièce

Doté d'un double système d'ouverture de porte (escamotable et battante) pour un grand confort d'utilisation au quotidien.

Optez pour une installation plus contemporaine en version murale grâce à son kit de suspension disponible en option.



HABILLAGE OSLO

Cheminée en pierre de Doura, foyère d'épaisseur 10 cm et banquette à gauche en Pierre bleue de Belgique sablée.

Dimensions de l'habillage présenté (L x P x H) : 175 x 70 x 98 cm

Compatible avec : les foyers Vitre Latérale, les foyers 3 Vitres

PERSONNALISEZ VOTRE HABILLAGE

Plus d'information sur le choix des matériaux et foyers en page 86



- Rendement : **79,2 %**
- Puissance nominale : **15,8 kW**
- Finition : **vitre sérigraphiée noire**



ATRAFLAM 16/9^{ÈME} 800 3 VITRES

UNE VISION DU FEU SOUS TOUS LES ANGLES

Ce foyer à bois au format 16/9^{ème} est doté de 3 vitres offrant une vue panoramique sur les flammes depuis tous les angles de la pièce.

Son système de combustion propre et son étanchéité garantissent une performance optimale et écologique, répondant ainsi aux normes des habitations RE2020.

Optez pour une installation plus contemporaine en version murale grâce à son kit de suspension disponible en option.



HABILLAGE KRAKERØY

Cheminée en pierre d'Estailade, foyère d'épaisseur 20 cm en Granit noir cuir.
Dimensions de l'habillage présenté (L x P x H) : 122,4 x 73,9 x 84,9 cm
Compatible avec : les foyers Vitre Latérale, les foyers 3 Vitres

PERSONNALISEZ VOTRE HABILLAGE

Plus d'information sur le choix des matériaux et foyers en page 86



- Rendement : **79,2 %**
- Puissance nominale : **15,8 kW**
- Finition : **vitre sérigraphiée noire**

SCAN 5005

LA CHALEUR AU CENTRE DE LA PIÈCE !

Ce foyer à bois est doté de 3 larges vitres invitant à contempler le spectacle des flammes et offrant une grande capacité de chauffe.

Véritable meuble design, il se positionne au centre de la pièce ou en tant que séparateur d'espaces.

Sa porte escamotable est équipée d'une poignée design en aluminium.



- Rendement : **83 %**
- Capacité jusqu'à : **460 m³**
- Puissance nominale : **10 kW**
- Finition : **peint noir mat**



HABILLAGE SANDNES

Trou à feu encastré avec cadre fin d'épaisseur 0,3 cm et de largeur 1,5 cm en acier noir mat.

Dimensions de l'habillage présenté (L x P x H) : 743 x 835 x 457 cm
Compatible avec : les foyers Simple Face, les foyers Vitre Latérale, les foyers 3 Vitres

PERSONNALISEZ VOTRE HABILLAGE

Plus d'information sur le choix des matériaux et foyers en page 86



INSERTS

Conçus pour s'intégrer facilement dans les cheminées existantes en rénovation, mais également sur des configurations neuves, les inserts offrent de belles performances techniques et une vue imprenable sur les flammes.



JØTUL C 24

DESIGN ÉPURÉ ET MODERNE POUR CETTE CASSETTE À BOIS EN FONTE

Cette cassette offre une superbe vision du feu.

Son design sobre et épuré lui permet de s'intégrer parfaitement dans tous les types d'intérieur.

Deux tailles de cadres ajustables sont proposées : un modèle fin de 15 mm ou un modèle large de 40 mm.

Une ventilation optionnelle permet d'accélérer la diffusion de chaleur.



- Rendement : **78 %**
- Capacité jusqu'à : **250 m³**
- Puissance nominale : **7 kW**
- Finitions : **peint noir mat avec cadre standard 15 mm ou cadre large 40 mm**

PERSONNALISEZ VOTRE HABILLAGE

Plus d'information sur le choix des matériaux et foyers en page 86



JØTUL C 620

LA CASSETTE DESIGN IDÉALE POUR LES GRANDS ESPACES

Cette cassette à bois est idéale pour les projets de rénovation grâce à son avaloir plat et son caisson de convection de série. Une option vous permettra de changer le sens d'ouverture de la porte.

Durabilité et luminosité garantie grâce aux plaques de doublage en fonte émaillée blanche.

Vous aurez la possibilité de choisir entre un cadre étroit de 25 mm ou un cadre large de 50 mm.

Une ventilation optionnelle permet d'accélérer la diffusion de chaleur.



- Rendement : **78 %**
- Capacité jusqu'à : **300 m³**
- Puissance nominale : **8 kW**
- Finitions : **peint noir mat avec cadre standard 25 mm ou cadre large 50 mm**

PERSONNALISEZ VOTRE HABILLAGE

Plus d'information sur le choix des matériaux et foyers en page 86





SCAN 1003

UN ÉCRAN DE CHALEUR !

Cet insert à bois au format 4/3 offre une vision optimale du feu.

Dans la tradition du design danois, ses lignes sont soulignées par des finitions élégantes : vitre sérigraphiée noire, encadrement en acier noir, poignée en verre teinté noir.

Sa chambre de combustion dispose d'un intérieur en béton réfractaire, matériau lumineux et résistant.

Cet insert peut accueillir des bûches de 50 cm.



- Rendement : **81 %**
- Capacité jusqu'à : **340 m³**
- Puissance nominale : **7,2 kW**
- Finitions : **vitre sérigraphiée noire, cadre noir et poignée verre teinté noir, intérieur béton réfractaire et bouclier thermique**

PERSONNALISEZ VOTRE HABILLAGE

Plus d'information sur le choix des matériaux et foyers en page 86

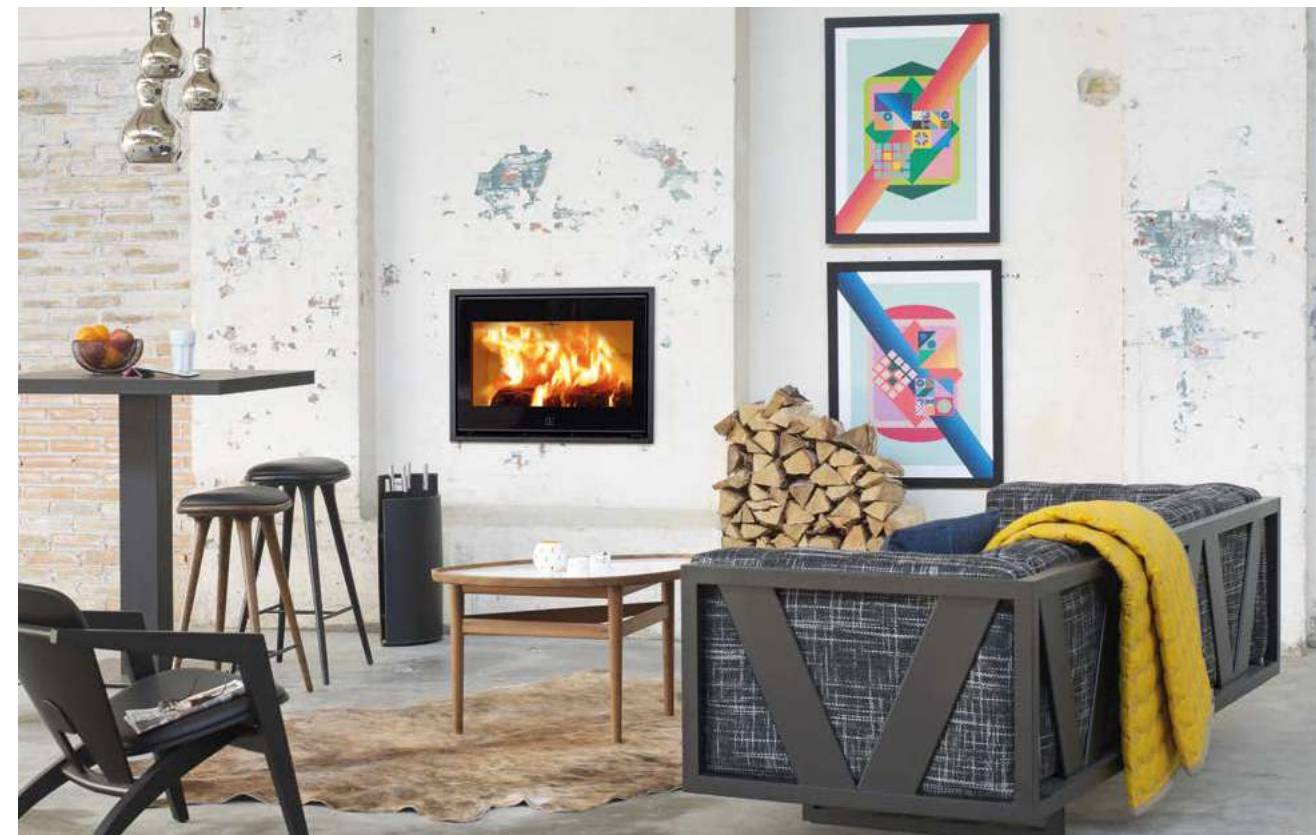

SCAN 1004

LA CHALEUR ET L'ÉLÉGANCE SCANDINAVE DANS UN TABLEAU !

Cet insert à bois au design élégant dispose d'un encadrement en acier noir offrant une vision optimale du feu.

Sa chambre de combustion dispose d'un intérieur en béton réfractaire, lumineux et résistant.

Cet insert au format allongé peut accueillir des bûches de 65 cm.



- Rendement : **81 %**
- Capacité jusqu'à : **380 m³**
- Puissance nominale : **8 kW**
- Finitions : **vitre sérigraphiée noire, cadre noir et poignée verre teinté noir, intérieur béton réfractaire et bouclier thermique**

PERSONNALISEZ VOTRE HABILLAGE

Plus d'information sur le choix des matériaux et foyers en page 86





SCAN 1005

L'ÉLÉGANCE EN TOUTE DISCRÉTION

Cet insert à bois au design moderne et épuré s'adapte à tout type d'intérieur.

Son large écran offre une belle vision des flammes et diffuse une atmosphère chaleureuse et conviviale dans la pièce.

Sa chambre de combustion dispose d'un intérieur en béton réfractaire, matériau lumineux et résistant.



- Rendement : **82 %**
- Capacité jusqu'à : **300 m³**
- Puissance nominale : **6 kW**
- Finitions : **vitre sérigraphiée noire, cadre noir et poignée verre teinté noir, intérieur béton réfractaire et bouclier thermique**

PERSONNALISEZ VOTRE HABILLAGE

Plus d'information sur le choix des matériaux et foyers en page 86



SCAN 1006

L'INSERT À BOIS PANORAMIQUE

Cet insert à bois au format 16/9ème offre une vision étendue sur les flammes dans un design moderne et épuré.

Sa chambre de combustion dispose d'un intérieur en béton réfractaire, lumineux et résistant.

Cet insert au format panoramique peut accueillir des bûches jusqu'à 65 cm.



- Rendement : **82 %**
- Capacité jusqu'à : **300 m³**
- Puissance nominale : **6 kW**
- Finitions : **vitre sérigraphiée noire, cadre noir et poignée verre teinté noir, intérieur béton réfractaire et bouclier thermique**

PERSONNALISEZ VOTRE HABILLAGE

Plus d'information sur le choix des matériaux et foyers en page 86





SCAN 1007

LA CHALEUR SCANDINAVE VERSION XXL

Cet insert à bois au format panoramique dispose d'une chambre de combustion de 100 cm de large, offrant une vue étendue sur les flammes.

Son design élégant, avec un encadrement en acier noir, une vitre sérigraphiée noire et une chambre de combustion en béton réfractaire, lui permet de s'intégrer dans tous les styles d'intérieur.

Cet insert peut accueillir des bûches jusqu'à 80 cm.



- Rendement : **78 %**
- Capacité jusqu'à : **500 m³**
- Puissance nominale : **11,4 kW**
- Finition : **vitre sérigraphiée noire**

PERSONNALISEZ VOTRE HABILLAGE

Plus d'information sur le choix des matériaux et foyers en page 86



LES ECO-LABELS



Ce logo indique que les modèles sont dotés d'une arrivée d'air secondaire ou tertiaire permettant d'obtenir la fameuse double combustion JØTUL.



Les appareils qui bénéficient du logo "combustion étanche" sont équipés d'une connexion d'arrivée d'air directe extérieure. Le raccordement direct d'entrée d'air améliore le confort et l'efficacité de l'installation en évitant l'entrée d'air froid et le prélèvement d'air chaud dans la maison.

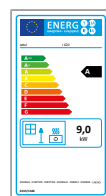

L'étiquetage énergétique de nos appareils vous guide dans le choix de votre foyer ou de votre insert en vous informant sur les appareils les plus performants et ayant le moins d'impact sur l'environnement. Vous pourrez ainsi faire le meilleur choix pour l'avenir et pour l'environnement.

ECODESIGN 2022

Les Directives Européennes Ecodesign visent à améliorer la performance environnementale des produits et ainsi, à contribuer activement aux objectifs européens en termes de réductions des consommations énergétiques et d'émissions polluantes. Notre mission est de développer des foyers à bois dont la combustion est plus écologique et plus économique que tout autre appareil. Ainsi, les gammes JØTUL, SCAN et ATRA sont conformes à la norme européenne ECODESIGN 2022, qui certifie que nos appareils respectent les critères de combustion en faveur de la protection de l'environnement et de la qualité de l'air.

UNE PERFORMANCE RECONNUE

Tous nos appareils sont conformes aux normes européennes NF EN-13229.



La plupart des appareils de notre gamme bénéficie du Label Flamme Verte. Ce label distingue les appareils les plus performants pour leur rendement et la réduction des émissions polluantes.

UNE CHALEUR ÉCONOMIQUE

La double combustion JØTUL permet de réduire significativement la consommation de bois.



Nos appareils bénéficient d'une aide fiscale (MaPrimeRénov', TVA réduite*). Ce dispositif a été mis en place par le Gouvernement pour lutter contre le réchauffement climatique en incitant à la réalisation d'économies d'énergie. Dans ce cadre, l'achat d'un appareil JØTUL, SCAN ou ATRA ouvre droit à une aide à l'investissement forfaitaire**. Dans un monde où le prix de l'énergie ne cesse d'augmenter, acheter un foyer ou insert de notre gamme, c'est se garantir un mode de chauffage sûr et économique.

* voir conditions d'application en magasin et loi de finances en vigueur.

** voir conditions d'application en magasin, loi de finances en vigueur et loi Grenelle II.



PLEINS FEUX SUR LES FOYERS

DÉCOUVREZ TOUS LES MODÈLES

JØTUL | 570 HABILLAGE LIVENNE

Cheminée en pierre de Sireuil, briquettes rustiques, linteau en pierre de Sireuil
Dimensions de l'habillage présenté (L x P x H) :
170 x 80 x 120 cm

Compatible avec : les foyers Simple Face

LES SIMPLE FACE

LES SIMPLE FACE

JØTUL I 400 Plat



Finition :	peint noir mat
Puissance nominale :	6 kW
Capacité :	225 m ³
Rendement :	78 %
Émission de CO :	0,07 %
Émission de particules mesurées :	26 mg/Nm ³
H x L x P :	492 x 640 x 422 mm
Poids :	110 kg
Ø de la sortie :	150 mm
Sortie conduit :	dessus
Longueur bûches :	40 cm
Option :	cadre acier noir mat

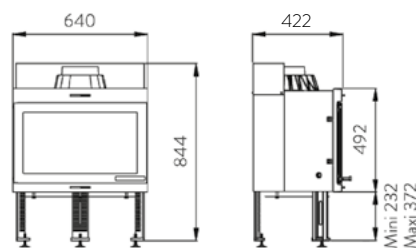

JØTUL I 520 Simple Face



Finition :	peint noir mat
Puissance nominale :	7 kW
Capacité :	350 m ³
Rendement :	77 %
Émission de CO :	0,07 %
Émission de particules mesurées :	14 mg/Nm ³
H x L x P :	499 x 670 x 431 mm
Poids :	110 kg
Ø de la sortie :	150 mm
Sortie conduit :	dessus et arrière (45°)
Longueur bûches :	50 cm
Options :	kit d'ouverture de porte à gauche, distributeur d'air chaud Ø 150 mm, support de l'insert avec 4 pieds réglables, kit d'accumulation de chaleur, kit de raccordement pour prise d'air directe Ø 100 mm

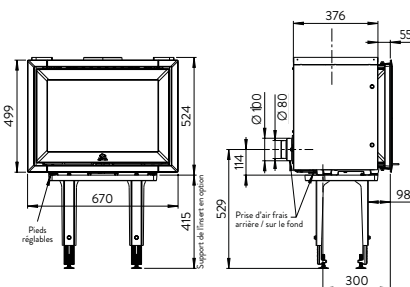

JØTUL I 570



Finition :	peint noir mat, plaque de doublage émaillée blanche
Puissance nominale :	14 kW
Capacité :	400 m ³
Rendement :	77 %
Émission de CO :	0,085 %
Émission de particules mesurées :	19 mg/Nm ³
H x L x P :	575 x 740 x 451 mm
Poids :	220 kg
Ø de la sortie :	200 mm
Sortie conduit :	dessus
Longueur bûches :	55 cm
Options :	distributeur d'air, bac à cendres, cadre acier noir mat, kit d'accumulation de chaleur

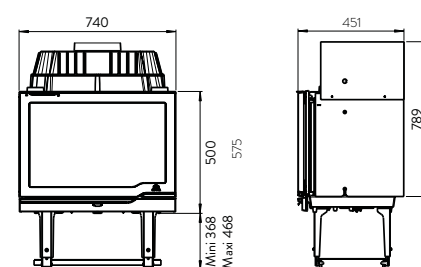

JØTUL I 620 Simple Face



Finition :	peint noir mat
Puissance nominale :	9 kW
Capacité :	400 m ³
Rendement :	77 %
Émission de CO :	0,067 %
Émission de particules mesurées :	5 mg/Nm ³
H x L x P :	499 x 800 x 432 mm
Poids :	171 kg
Ø de la sortie :	150 mm
Sortie conduit :	dessus
Longueur bûches :	60 cm
Options :	kit d'accumulation de chaleur, distributeur d'air chaud Ø 125 mm et Ø 150 mm, support de l'insert avec 4 pieds réglables, kit de raccordement pour prise d'air directe Ø 100 mm

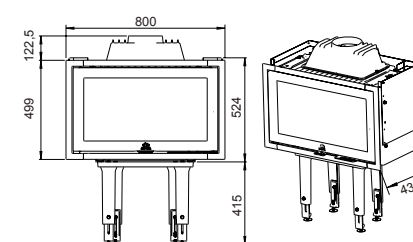

ATRAFLAM 800 VISION



Finitions :	vitre sérigraphiée noire, briques réfractaires ou panneaux réfractaires flammés ou noirs
Puissance nominale :	16,4 kW
Rendement :	81,3 %
Émission de CO :	0,08 %
Émission de particules mesurées :	22,6 mg/Nm ³
H x L x P :	1480 x 952 x 502,5 mm
Poids :	295 kg
Ø sortie de fumée :	197 mm
Ouverture :	escamotable
Options :	cadre noir de 1,5 ou 5 cm
Livré avec porte-bûches n° 7	

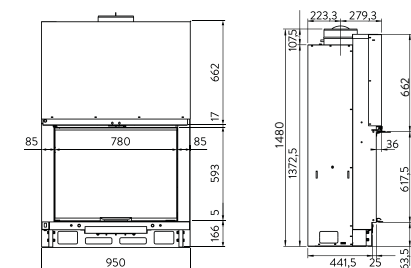

ATRAFLAM 16/9^{ème} 600



Finitions :	vitre sérigraphiée noire, briques réfractaires ou panneaux réfractaires flammés ou noirs
Puissance nominale :	9 kW
Rendement :	78 %
Émission de CO :	0,10 %
Émission de particules mesurées :	29,9 mg/Nm ³
H x L x P :	1014 x 802 x 502,5 mm
Poids :	191 kg
Ø sortie de fumée :	177 mm
Ouverture :	escamotable
Options :	cadre noir de 1,5 ou 5 cm
Livré avec porte-bûches n° 6	

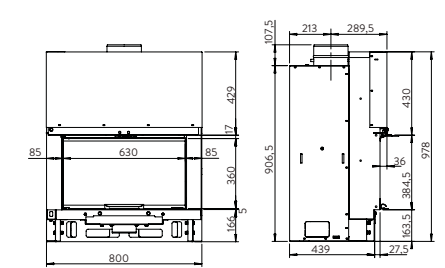

LES SIMPLE FACE

ATRAFLAM 16/9^{ème} 800



Finitions : vitre sérigraphiée noire, briques réfractaires ou panneaux réfractaires flammés ou noirs

Puissance nominale : 15,5 kW
 Rendement : 78,6 %
 Émission de CO : 0,10 %
 Émission de particules mesurées : 14 mg/Nm³
 H x L x P : 1134 x 952 x 502,5 mm
 Poids : 247 kg
 Ø sortie de fumée : 177 mm
 Ouverture : escamotable
 Options : cadre noir de 1,5 ou 5 cm
 Livré avec porte-bûches n° 7

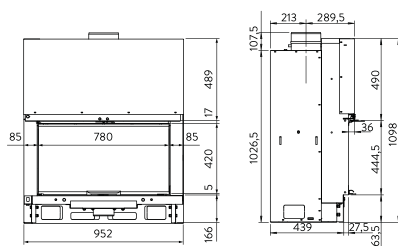

ATRAFLAM 16/9^{ème} 800 PLUS



Finitions : vitre sérigraphiée noire, briques réfractaires ou panneaux réfractaires flammés ou noirs

Puissance nominale : 13,8 kW
 Rendement : 76,6 %
 Émission de CO : 0,10 %
 Émission de particules mesurées : 37,7 mg/Nm³
 H x L x P : 1212 x 930 x 512,5 mm
 Poids : 273 kg
 Ø sortie de fumée : 177 mm
 Ouverture : escamotable
 Options : cadre noir de 1,5 ou 5 cm
 Livré avec porte-bûches n° 7

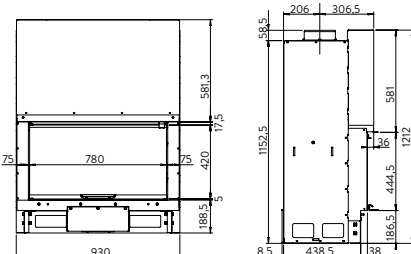

ATRAFLAM 16/9^{ème} 1000 PLUS



Finitions : vitre sérigraphiée noire, briques réfractaires ou panneaux réfractaires flammés ou noirs

Puissance nominale : 14 kW
 Rendement : 75 %
 Émission de CO : 0,10 %
 Émission de particules mesurées : 18,6 mg/Nm³
 H x L x P : 1343 x 1170 x 512,5 mm
 Poids : 366 kg
 Ø sortie de fumée : 197 mm
 Ouverture : escamotable
 Options : cadre noir de 1,5 ou 5 cm
 Livré avec porte-bûches n° 8

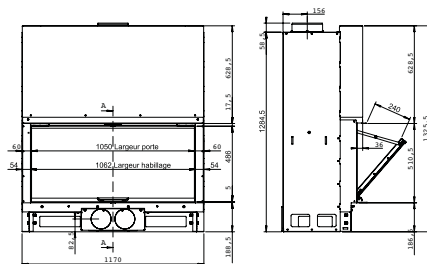

LE DOUBLE FACE

SCAN DSA 12



Finition : peint noir mat, fourni avec 2 cadres standards 67,6 x 90 mm

Puissance nominale : 9 kW
 Capacité : 460 m³
 Rendement : 80 %
 Émission de CO : 0,09 %
 Émission de particules mesurées : 31 mg/Nm³
 H x L x P : 989 x 900 x 460 mm (caisson de convection)
 Poids : 210 kg
 Ø sortie buse extérieure : 180 mm
 Longueur bûches : 50 cm
 Option : kit de raccordement pour prise d'air directe Ø 100 mm

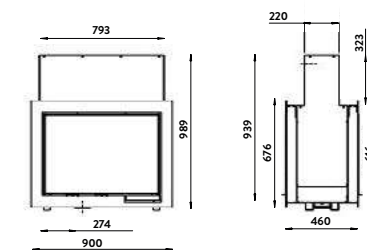

LES VITRE LATÉRALE

JØTUL I 520
Vitres Latérales



Finitions : peint noir mat, vitre latérale droite ou gauche
 Puissance nominale : 7 kW
 Capacité : 350 m³
 Rendement : 77 %
 Émission de CO : 0,07 %
 Émission de particules mesurées : 14 mg/Nm³
 H x L x P : 499 x 632 x 431 mm
 Poids : 110 kg
 Ø de la sortie : 150 mm
 Sortie conduit : dessus et arrière (45°)
 Longueur bûches : 50 cm
 Options : kit d'ouverture de porte à gauche, support de l'insert avec 4 pieds réglables, kit d'accumulation de chaleur, kit de raccordement pour prise d'air direct Ø100 mm

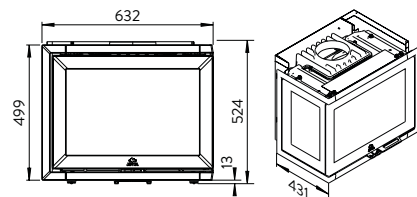

JØTUL I 620
Vitres Latérales



Finitions : peint noir mat, vitre latérale droite ou gauche
 Puissance nominale : 9 kW
 Capacité : 400 m³
 Rendement : 77 %
 Émissions de CO : 0,067 %
 Émission de particules mesurées : 5 mg/Nm³
 H x L x P : 499 x 762 x 431 mm
 Poids : 162 kg
 Ø conduit de sortie : 150 mm
 Sortie conduit : dessus
 Longueur bûches : 60 cm
 Options : kit d'accumulation de chaleur, support de l'insert avec 4 pieds réglables, kit de raccordement pour prise d'air direct Ø100 mm, distributeur d'air chaud Ø125 mm et Ø150 mm

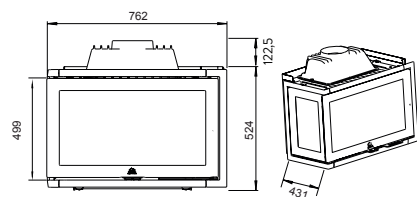

LES VITRE LATÉRALE

ATRAFLAM 800 VISION
Vitres Latérales



Finitions : vitre sérigraphiée noire, briques réfractaires ou panneaux réfractaires flammés ou noirs, vitre latérale droite ou gauche
 Puissance nominale : 14,9 kW
 Rendement : 76,8 %
 Émission de CO : 0,09 %
 Émission de particules mesurées : 36 mg/Nm³
 H x L x P : 1471,5 x 911,5 x 529 mm
 Poids : 277 kg
 Ø sortie de fumée : 197 mm
 Ouverture : battante ou escamotable
 Option : cadre noir de 5 cm
 Livré avec porte-bûches n° 7

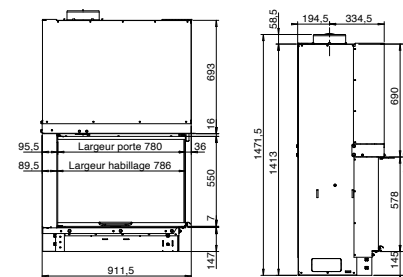

ATRAFLAM 16/9^{ème} 800
Vitres Latérales



Finitions : vitre sérigraphiée noire, briques réfractaires ou panneaux réfractaires flammés ou noirs, vitre latérale droite ou gauche
 Puissance nominale : 14,9 kW
 Rendement : 76,8 %
 Émission de CO : 0,09 %
 Émission de particules mesurées : 36 mg/Nm³
 H x L x P : 1214 x 910 x 527,5 mm
 Poids : 240 kg
 Ø sortie de fumée : 177 mm
 Ouverture : battante ou escamotable
 Option : cadre noir de 5 cm
 Livré avec porte-bûches n° 7

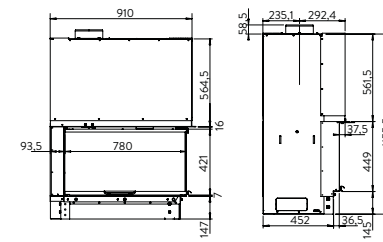

ATRAFLAM 16/9^{ème} 1000
Vitres Latérales



Finitions : vitre sérigraphiée noire, briques réfractaires ou panneaux réfractaires flammés ou noirs, vitre latérale droite ou gauche
 Puissance nominale : 15 kW
 Rendement : 82,8 %
 Émission de CO : 0,09 %
 Émission de particules mesurées : 29,1 mg/Nm³
 H x L x P : 1380 x 1156,5 x 529 mm
 Poids : 341 kg
 Ø sortie de fumée : 197 mm
 Ouverture : battante ou escamotable
 Option : cadre noir de 5 cm
 Livré avec porte-bûches n° 8

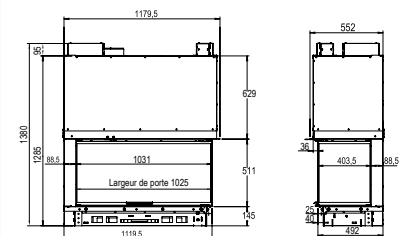

LES VITRE LATÉRALE

SCAN 5003



Finitions :	peint noir mat, vitre latérale droite ou gauche
Puissance nominale :	5,7 kW
Capacité :	340 m ³
Rendement :	85 %
Émission de CO :	0,08 %
Émission de particules mesurées :	11 mg/Nm ³
H x L x P :	937 x 600 x 375 mm (caisson de convection)
Poids :	115 kg
Ø sortie buse extérieure :	150 mm
Longueur bûches :	45 cm
Options :	cadre noir, kit d'accumulation de chaleur, bouclier thermique, boîtier de connexion pour prise d'air directe Ø 100 mm

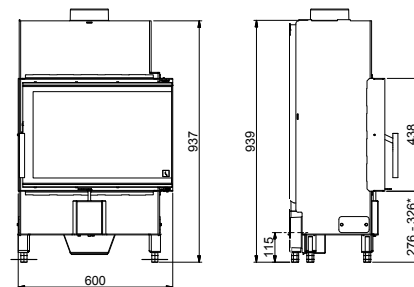

SCAN 5007



Finitions :	peint noir mat, vitre latérale droite ou gauche
Puissance nominale :	7,2 kW
Capacité :	340 m ³
Rendement :	86,7 %
Émission de CO :	0,08 %
Émission de particules mesurées :	38 mg/Nm ³
H x L x P :	937 x 700 x 375 mm (caisson de convection)
Poids :	130 kg
Ø sortie buse extérieure :	150 mm
Longueur bûches :	50 cm
Options :	cadre noir, kit d'accumulation de chaleur, bouclier thermique, boîtier de connexion pour prise d'air directe Ø 150 mm

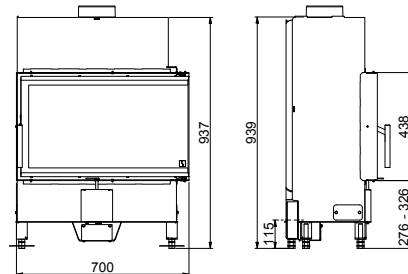

JØTUL I 520 3 Vitres



Finitions :	peint noir mat
Puissance nominale :	7 kW
Capacité :	350 m ³
Rendement :	77 %
Émission de CO :	0,07 %
Émission de particules mesurées :	14 mg/Nm ³
H x L x P :	499 x 594 x 431 mm
Poids :	110 kg
Ø de la sortie :	150 mm
Sortie conduit :	dessus et arrière (45°)
Longueur bûches :	50 cm
Options :	kit d'ouverture à gauche, support de l'insert avec 4 pieds réglables, kit d'accumulation de chaleur, kit de raccordement pour prise d'air directe Ø 100 mm, distributeur d'air chaud Ø 150 mm

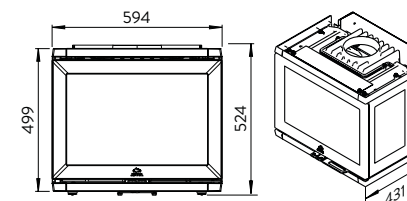

LES 3 VITRES

JØTUL I 620 3 Vitres



Finitions :	peint noir mat
Puissance nominale :	9 kW
Capacité :	400 m ³
Rendement :	77 %
Émissions de CO :	0,067 %
Émission de particules mesurées :	5 mg/Nm ³
H x L x P :	499 x 723 x 431 mm
Poids :	153 kg
Ø conduit de sortie :	150 mm
Sortie conduit :	dessus
Longueur bûches :	60 cm
Options :	kit d'accumulation de chaleur, support de l'insert avec 4 pieds réglables, kit de raccordement pour prise d'air directe Ø 100 mm, distributeur d'air chaud Ø 125 mm et Ø 150 mm

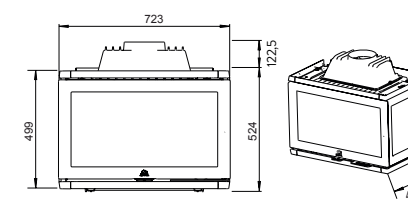

ATRAFLAM 800 VISION
3 Vitres



Finitions :	vitre sérigraphiée noire, briques réfractaires ou panneaux réfractaires flammés ou noirs
Puissance nominale :	15,8 kW
Rendement :	79,2 %
Émission de CO :	0,08 %
Émission de particules mesurées :	36,5 mg/Nm ³
H x L x P :	1463,5 x 856 x 527 mm
Poids :	261 kg
Ø sortie de fumée :	197 mm
Ouverture :	battante ou escamotable
Options :	cadre noir 5 cm, kit support mural
Livré avec porte-bûches n° 7	

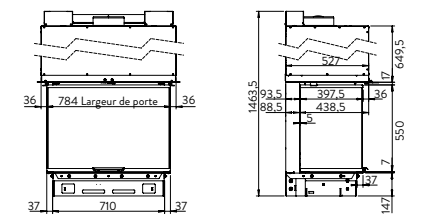

LES 3 VITRES

ATRAFLAM 16/9^{ème} 800 3 Vitres



Finitions :	vitre sérigraphiée noire, briques réfractaires ou panneaux réfractaires flammés ou noirs
Puissance nominale :	15,8 kW
Rendement :	79,2 %
Émission de CO :	0,08 %
Émission de particules mesurées :	36,5 mg/Nm ³
H x L x P :	1203,5 x 856 x 527 mm
Poids :	221 kg
Ø sortie de fumée :	177 mm
Ouverture :	battante ou escamotable
Options :	cadre noir 5 cm kit support mural
Livré avec porte-bûches n° 7	

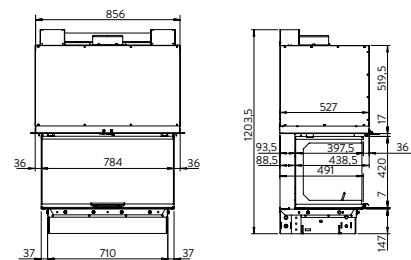

SCAN 5005



Finition :	peint noir mat
Puissance nominale :	10 kW
Capacité :	460 m ³
Rendement :	83 %
Émission de CO :	0,09 %
Émission de particules mesurées :	28 mg/Nm ³
H x L x P :	1382 x 578 x 958 mm (caisson de convection)
Poids :	280 kg
Ø sortie buse extérieure :	200 mm
Longueur bûches :	50 cm
Ouverture :	escamotable
Options :	cadre noir, boîtier de connexion pour prise d'air directe Ø 150 mm

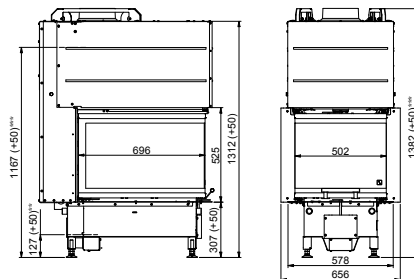

LES INSERTS

JØTUL C 24



Finitions :	peint noir mat avec cadre standard 15 mm ou cadre large 40 mm
Puissance nominale :	7 kW
Capacité :	250 m ³
Rendement :	78 %
Émission de CO :	0,06 %
Émission de particules mesurées :	5 mg/Nm ³
H x L x P	
- chambre de convection :	500 x 694 x 441 mm
- avec encadrement 15 mm :	510 x 705 mm
- avec encadrement 40 mm :	558 x 755 mm
Poids :	136 kg
Ø de la sortie :	150 mm
Sortie conduit :	dessus
Longueur bûches :	50 cm
Options :	ventilateur tangentiel avec boîtier de contrôle, kit de raccordement pour prise d'air directe Ø 100 mm, connecteur de sortie de fumée Ø 150 mm

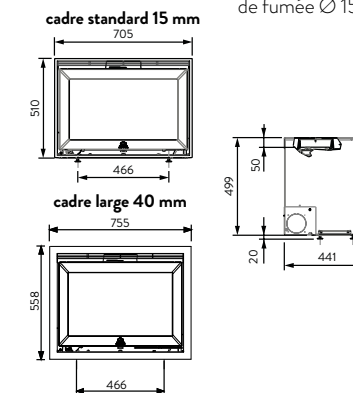

JØTUL C 620



Finitions :	peint noir mat, avec cadre étroit 25 mm ou large 50 mm
Puissance nominale :	8 kW
Capacité :	300 m ³
Rendement :	78 %
Émissions de CO :	0,052 %
Émission de particules mesurées :	11 mg/Nm ³
H x L x P	
- chambre de convection :	596 x 779 x 488 mm
- avec encadrement 25 mm :	631 x 809 mm
- avec encadrement 50 mm :	681 x 859 mm
Poids :	172 kg
Ø conduit de sortie :	150 mm
Sortie conduit :	dessus
Longueur bûches :	60 cm
Option :	ventilateur avec boîtier de contrôle

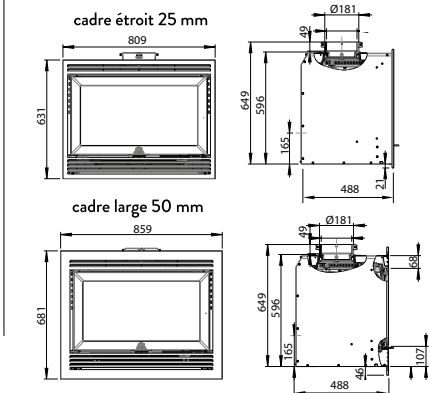

LES INSERTS

SCAN 1003



Finition : vitre sérigraphiée noire, cadre noir et poignée verre teinté noir, intérieur béton réfractaire et bouclier thermique

Puissance nominale : 7,2 kW

Capacité : 340 m³

Rendement : 81 %

Émission de CO : 0,09 %

Émission de particules mesurées : 29 mg/Nm³

H x L x P : 570 x 650 x 438 mm (caisson de convection)

Poids : 121 kg

Ø sortie buse extérieure : 150 mm

Longueur bûches : 50 cm

Option : kit de raccordement pour prise d'air directe Ø 100 mm

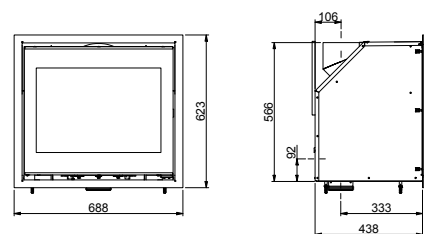

SCAN 1004



Finition : vitre sérigraphiée noire, cadre noir et poignée verre teinté noir, intérieur béton réfractaire et bouclier thermique

Puissance nominale : 8 kW

Capacité : 380 m³

Rendement : 81 %

Émission de CO : 0,09 %

Émission de particules mesurées : 29 mg/Nm³

H x L x P : 570 x 800 x 438 mm (caisson de convection)

Poids : 125 kg

Ø sortie buse extérieure : 150 mm

Longueur bûches : 65 cm

Option : kit de raccordement pour prise d'air directe Ø 100 mm

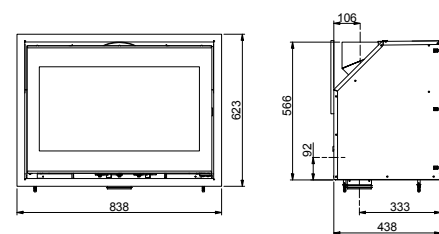

SCAN 1005



Finition : vitre sérigraphiée noire, cadre noir et poignée verre teinté noir, intérieur béton réfractaire et bouclier thermique

Puissance nominale : 6 kW

Capacité : 300 m³

Rendement : 82 %

Émission de CO : 0,07 %

Émission de particules mesurées : 19 mg/Nm³

H x L x P : 470 x 650 x 438 mm (caisson de convection)

Poids : 113 kg

Ø sortie buse extérieure : 150 mm

Longueur bûches : 50 cm

Option : kit de raccordement pour prise d'air directe Ø 100 mm

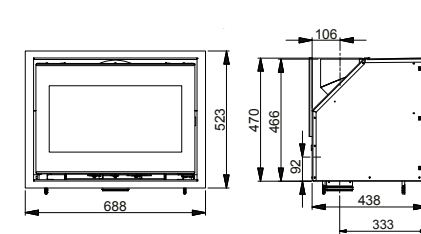

SCAN 1006



Finition : vitre sérigraphiée noire, cadre noir et poignée verre teinté noir, intérieur béton réfractaire et bouclier thermique

Puissance nominale : 6 kW

Capacité : 300 m³

Rendement : 82 %

Émission de CO : 0,07 %

Émission de particules mesurées : 19 mg/Nm³

H x L x P : 470 x 800 x 438 mm (caisson de convection)

Poids : 132 kg

Ø sortie buse extérieure : 150 mm

Longueur bûches : 65 cm

Option : kit de raccordement pour prise d'air directe Ø 100 mm

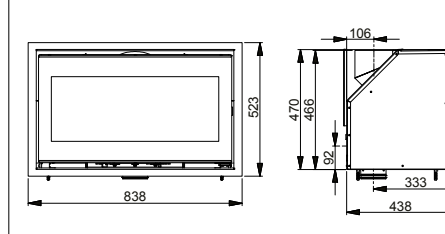

SCAN 1007



Finition : vitre sérigraphiée noire, cadre noir

Puissance nominale : 11,4 kW

Capacité : 500 m³

Rendement : 78 %

Émission de CO : 0,056 %

Émission de particules mesurées : 37 mg/Nm³

H x L x P : 570 x 1000 x 439 mm (caisson de convection)

Poids : 177 kg

Ø sortie buse extérieure : 178 mm

Longueur bûches : 80 cm

Option : kit de raccordement pour prise d'air directe Ø 100 mm

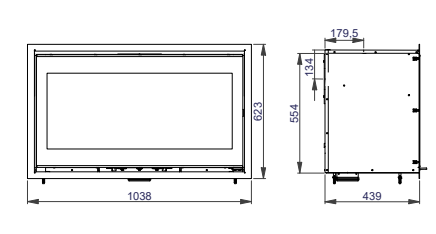

BON À SAVOIR

Succomber à la tentation cheminée, c'est faire le bon choix. Design, technologie, matériaux, aménagements... à chaque projet, à chaque maison correspond une gamme de cheminées JØTUL et une multitude de possibilités. Avant de vous présenter toutes les personnalisations possibles et notre palette de matériaux (page 90), voici un schéma qui vous aidera à comprendre toutes les parties composant une cheminée.

PETIT LEXIQUE DE LA CHEMINÉE

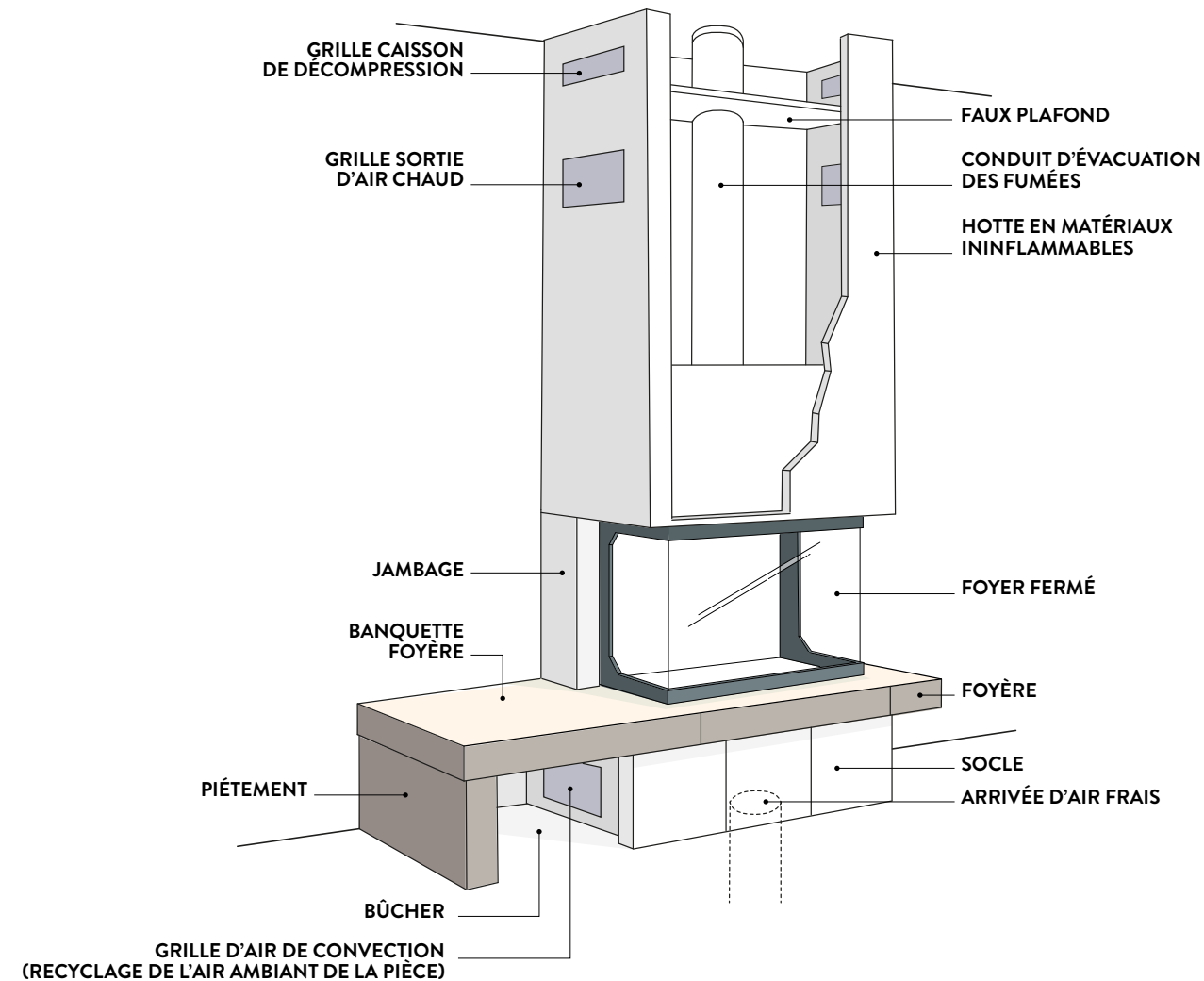

TOUTES LES RÉPONSES À VOS QUESTIONS SE TROUVENT SUR WWW.JOTUL.FR



L'ENTRETIEN ET LE NETTOYAGE DE VOTRE FOYER

JØTUL recommande un entretien régulier de votre foyer et de votre conduit. Un appareil entretenu vous garantit une superbe vue sur le feu ainsi qu'une bonne combustion de votre bois. Par ailleurs, si vous brûlez du bois sec de bonne qualité et faites ramoner votre cheminée régulièrement, vous éliminez le risque de feu de cheminée. Un entretien régulier prolonge la durée de vie de votre appareil pour vous en faire profiter durant de nombreuses années.

QUEL TYPE DE BOIS CHOISIR POUR VOTRE FOYER ?

Les foyers JØTUL, SCAN et ATRA sont performants mais encore faut-il utiliser un bois bien sec (18 % d'humidité environ). Nous vous donnons quelques conseils et explications afin d'obtenir un rendement optimal de votre appareil.



COMMENT ALLUMER UN FEU ?

Il existe plusieurs méthodes pour allumer un feu de cheminée : de haut en bas et de bas en haut. Nous préconisons la première solution, qui produit moins de suie et de cendres, assure une meilleure alimentation en air et prolonge la durée de flambée de la première charge de bois. Retrouvez les étapes clés d'un allumage réussi.

OÙ TROUVER VOTRE POINT DE VENTE JØTUL ?

N'hésitez pas à vous rapprocher de votre concessionnaire/revendeur JØTUL le plus proche pour tout renseignement complémentaire. Localisez-le en quelques clics sur notre site jotul.fr.

LE CHOIX DU FOYER POUR CHAQUE HABILLAGE

HABILLAGES	PAGE	LES SIMPLE FACE / DOUBLE FACE								LES VITRES LATÉRALES								
		JØTUL I 400 Plat	JØTUL I 520 Simple Face	JØTUL I 570	JØTUL I 620 Simple Face	ATRAFLAM 800 VISION	ATRAFLAM 16/9 ^{ème} 800	ATRAFLAM 16/9 ^{ème} 800 PLUS	ATRAFLAM 16/9 ^{ème} 600	ATRAFLAM 16/9 ^{ème} 1000 PLUS	SCAN DSA12	JØTUL I 520 Vitre Latérale	JØTUL I 620 Vitre Latérale	ATRAFLAM 800 VISION Vitre Latérale	ATRAFLAM 16/9 ^{ème} 800 Vitre Latérale	ATRAFLAM 16/9 ^{ème} 1000 Vitre Latérale	SCAN 5003	SCAN 5007
Ålesund	26	•	•	•	•	•	•	•										
Andøya	52										•	•	•	•	•	•	•	•
Auxances	17	•	•	•														
Bergen	10										•	•	•	•	•	•	•	•
Bodø	12	•	•	•	•	•	•	•	•	•								
Diège	22			•	•	•	•	•										
Finnøy	42	•	•	•	•	•	•	•	•	•	•	•	•	•	•	•	•	•
Hinneøya	23	•	•	•	•	•	•	•	•	•								
Krakerøy	56										•	•	•	•	•	•	•	•
Leknes	40										•	•	•	•	•	•	•	•
Lillehammer	48										•	•	•	•	•	•	•	•
Livenne	71	•	•	•														
Lødingen	14	•	•	•	•	•	•	•	•	•								
Lyngdal	24					•	•	•	•	•								
Oslo	54										•	•	•	•	•	•	•	•
Ouvèze	16	•																
Sandefjord	28	•	•	•	•	•	•	•	•	•								
Sandnes	58					•	•	•	•	•		•	•	•	•	•	•	•
Sandø	18	•	•	•	•	•	•	•	•	•								
Sorøya	20		•	•	•	•	•											

HABILLAGES	PAGE	LES 3 VITRES					LES INSERTS						
		JØTUL I 520 3 Vitres	JØTUL I 620 3 Vitres	ATRAFLAM 800 VISION 3 Vitres	ATRAFLAM 16/9 ^{ème} 800 3 Vitres	SCAN 5005	JØTUL C 24	JØTUL C 620	SCAN 1003	SCAN 1004	SCAN 1005	SCAN 1006	SCAN 1007
Ålesund	26						•	•	•	•	•	•	•
Andøya	52	•	•	•	•	•							
Auxances	17												
Bergen	10	•	•	•	•	•							
Bodø	12						•	•	•	•	•	•	•
Diège	22												
Finnøy	42	•	•	•	•	•	•	•	•	•	•	•	•
Hinneøya	23	•	•	•	•	•	•	•	•	•	•	•	•
Krakerøy	56	•	•	•	•	•							
Leknes	40	•	•	•	•	•							
Lillehammer	48	•	•	•	•	•							
Livenne	71												
Lødingen	14						•	•	•	•	•	•	•
Lyngdal	24												
Oslo	54	•	•	•	•	•							
Ouvèze	16						•	•					
Sandefjord	28	•	•	•	•	•	•	•	•	•	•	•	•
Sandnes	58			•	•	•							
Sandø	18	•	•	•	•	•	•	•	•	•	•	•	•
Sorøya	20												

ATREO

LE CONFIGURATEUR DE CHEMINÉE

Le configurateur développé par notre partenaire ATREO permet de créer en quelques clics votre habillage de cheminée parmi notre gamme, pouvant s'adapter sur un foyer JØTUL, SCAN ou ATRA.

Grâce aux nombreux choix de configurations et de pierres disponibles, ce sont des centaines de solutions qui vous sont offertes.



Rendez-vous en point de vente afin de bénéficier des conseils et de l'expertise de nos revendeurs dans la création de votre cheminée !

Liste de nos points de vente sur jotul.fr



1

Choisissez votre habillage et votre foyer



3

Obtenez les plans et les explications techniques autour de la cheminée

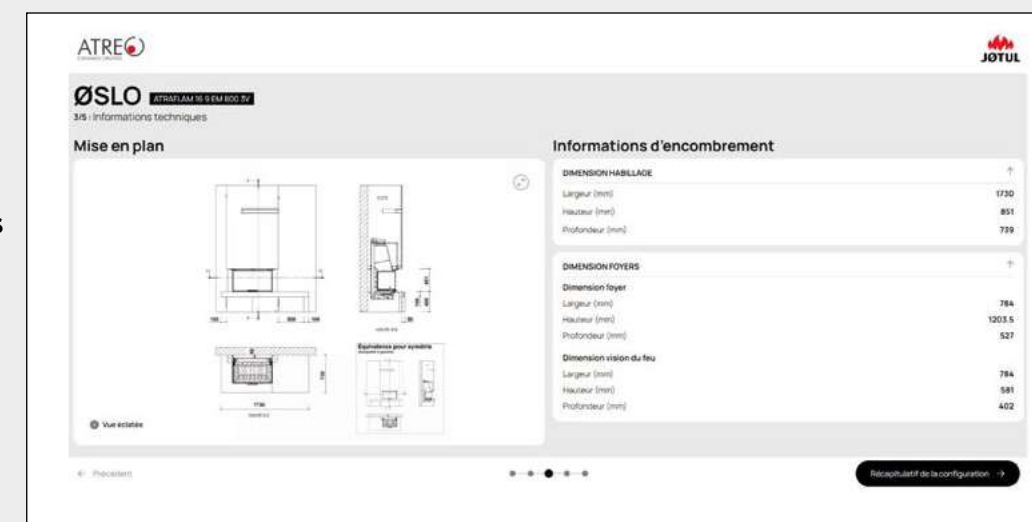

2

Personnalisez-le avec une sélection pierres et matériaux

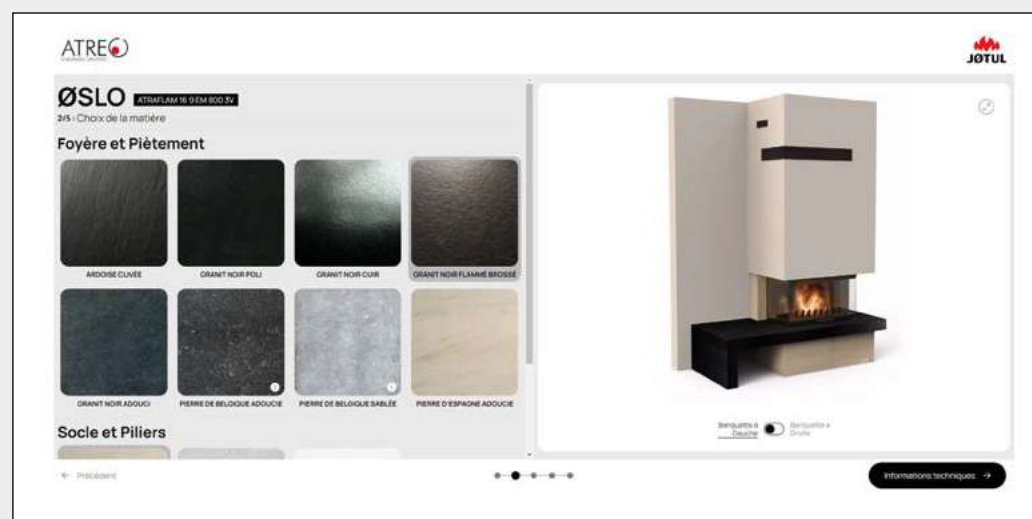

4

Visualisez le rendu en direct dans l'application

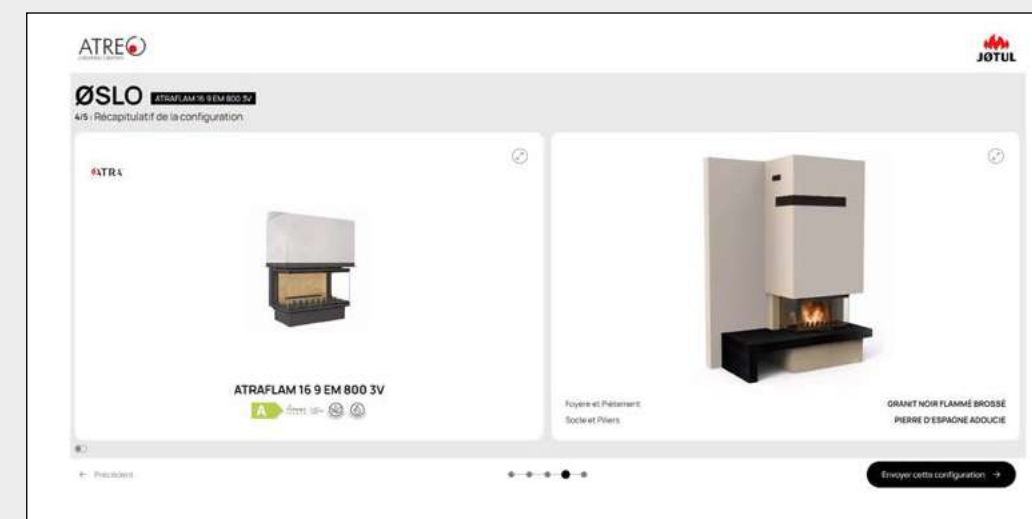

DÉCOUVREZ NOTRE PALETTE DE MATÉRIAUX

PIERRES TENDRES

Ces pierres poreuses, au grain visible et à la couleur claire caractéristique selon leur provenance, constituent une excellente base pour votre cheminée.



PIERRES MI-DURES

Ces pierres au grain davantage resserré offrent une grande diversité de couleur et de rendu... leurs veinures ou aspérités naturelles les rendent uniques.

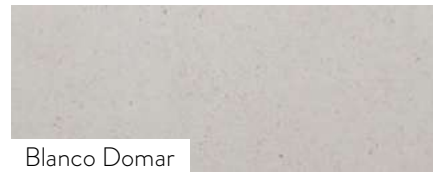

PIERRES EXTRA-DURES ET GRANITS

Ces pierres compactes, résistantes aux rayures et imperméables vous offrent une large palette de rendu en fonction du traitement de la pierre.

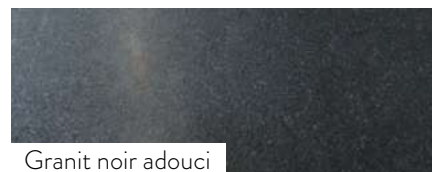
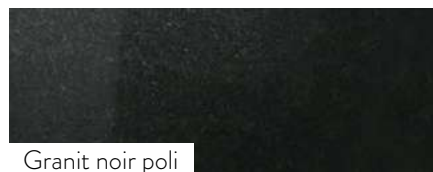

PIERRES DURES ET MARBRES

Ces pierres calcaires dédiées aux foyères ou tablettes peuvent être conservées à l'état brut comme l'ardoise pour un aspect feuilleté, sablées pour donner sa couleur incomparable à la Pierre bleue de Belgique ou polies pour révéler sa brillance au marbre.

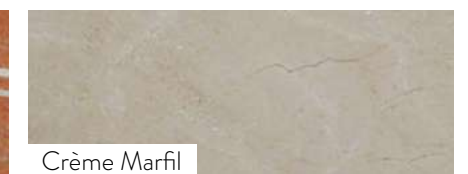
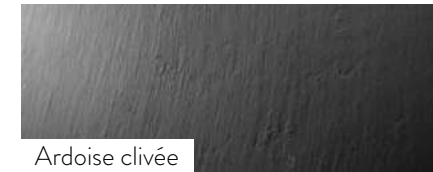

BRIQUETTES

Ces briquettes constituées de pierres naturelles ou d'argile donnent du cachet aux cheminées rustiques.



BOIS

Cette sélection de bois, résistants et durables, peut également orner votre cheminée pour jouer le contraste des matériaux.

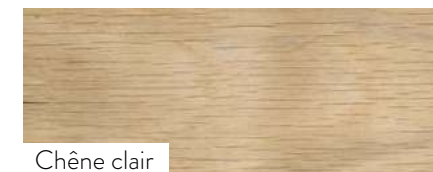



Votre magasin :

Avril 2024 | F : 4 € | Ref. 10124

COLLECTION CHEMINÉES INSERTS | FOYERS | HABILLAGES



Retrouvez
notre catalogue
en ligne

Document non contractuel. Dans le souci d'une amélioration constante de ses produits, JØTUL se réserve le droit d'apporter - sans préavis - à leurs caractéristiques, toutes modifications liées à leur évolution tant esthétique que technique. Décret du 24.03.78
www.jotul.fr | www.atra.fr | www.poeles-scan.fr